

Interliving Wohnzimmer Serie 2009



Möbel für
mich gemacht



Interliving - Diese unverbindliche Verkaufspreisempfehlung beinhaltet 19% deutsche Mehrwertsteuer.

Preise in Euro. Nur gültig in Deutschland.

Stand: 26.08.2022



Hochwertige Qualität

Beste Verarbeitung und intelligente Funktionen machen aus Interliving-Produkten langlebige Begleiter. Ob Farbe, Material oder Funktion – Interliving-Möbel bieten Ihnen zahlreiche Individualisierungs-Möglichkeiten für höchste Qualitätsansprüche.

5 Jahre Garantie

Interliving-Produkte im Möbelbereich werden nach den RAL-Güterichtlinien der Deutschen Gütegemeinschaft Möbel e. V. produziert. Sie erhalten Garantie auf Materialbeschaffenheit sowie fachgerechte Verarbeitung aller Interliving-Möbel.

Exklusive Interliving-Merkmale

- **Mattglas Frontpassepartout** in verschiedenen Farben: Magnolie, Schlamm oder Cubanit
- **Natürliches Spaltholz** als Frontapplikation oder Rückwandakzent
- **Couchtische**
- **Holzwandboarde**
- **Metallgriffe- und Paneelböden** in der Trendfarbe cubanit

Weitere Besonderheiten

- **Umfangreiches Wohnmöbelprogramm** mit individuell zusammenstellbaren Einzelmöbeln
- **Korpus in Wildeiche massiv soft gebürstet** für natürlich warmes Flair
- **Hochwertige Übereckverglasung aus Klarglas** an Hängeelementen, Highboards und Vitrinen
- Einsätze aus **braunem Parsolglas**
- **Dimmbare LED-Beleuchtung** gegen Mehrpreis

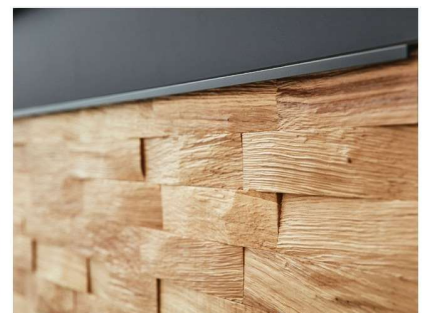

Ausführungen



Wildeiche massiv, soft gebürstet
Für Korpus und Front



Eiche Spaltholz massiv
Als Applikation für Frontpassepartout und als serienmäßiger Rückwand-Akzent



Mattglas magnolie*
Für Fronten



Mattglas schlamm*
Für Fronten



Mattglas cubanitfarbig*
Für Fronten



Metall cubanitfarbig
Für Griffe und Paneelböden

* In der Liste grau eingefärbt.

Die Sicherheit und Qualität einer Marke

- Massivholz der Handelsklasse 1A
- massivholzgerechte Detaillösungen
- außergewöhnliche Materialstärken
- softe Bürstung der Massivholzeroberfläche
- natürliche Spaltholz-Applikation umrahmt von einem edlen Mattglas-Passepartout
- dauerhaft schützende und pflegeleichte Natur-Effekt-Lackoberfläche
- elegante und ergonomische Griffprofile
- gedämpfte und langlebige Beschlagstechnologie
- Schubkastenzargen aus Birke Sperrholz, Schubkastenböden und Rückwände aus hochwertigem Holzwerkstoff
- Holzwerkstoff als Träger für Mattglas
- Opti-White-Glas bei Vitrinenscheiben, Klarglas bei Glas-E-Böden
- zeitgemäße Medienlösungen
- optionale LED-Beleuchtung mit Dimmfunktion
- gerne Sonderanfertigungen auf Anfrage
- Skizzenservice
- Made in Germany

Wildeiche massiv, soft gebürstet

Hell und freundlich mutet die Wildeiche im Auge des Betrachters an. Den einmaligen Charme entfaltet das Holz dann noch einmal durch die handwerkliche Oberflächenbürstung. Die Holzstruktur wird dadurch zusätzlich hervorgehoben. Durch markante Äste und einer dennoch ruhigen Holzsortierung ist die Anmutung ebenso traditionell wie modern. Die natürliche Härte dieses Holzes drückt sich in einer hohen Alltagstauglichkeit aus. Äste und Risse werden dauerhaft ausgekittet und versiegelt, allerdings wird es immer Stellen geben, an denen kleine Löcher und Risse offen bleiben. Dieses ist technisch nicht anders möglich und sogar als Gestaltungselement bewusst akzeptiert und gewünscht.

Spaltholz-Akzente

Für den Rückwand-Akzent "Spaltholz" verarbeiten wir nur erstklassiges Echtholz. Die massiven Hölzer werden gespalten und in Handarbeit erneut zu einer dreidimensionalen Holzoberfläche zusammengefügt. Sie erkennen dies daran, dass das Spaltholz eine natürliche Struktur und starke Unregelmäßigkeiten aufweist. Gleichzeitig machen es die Farblichen und fühlbaren Unterschiede so einzigartig. Alle Akzente verleihen den Möbelstücken eine außergewöhnliche Note und betonen die Natürlichkeit dieser Einzelmöbel-Kollektion.

Gesundes Wohnen durch dauerhaft geschützte Oberflächen

Als Oberflächenaufbau verwenden wir eine innovative Beschichtung die den besonderen, authentischen Charakter von Massivholz schützt und bewahrt. Die natürliche Rohholzoptyk und eine schöne Porenzeichnung bleiben hierbei erhalten. Durch diesen effektiven Schutz und seine Beständigkeit gegen Flecken und Kratzer eignet sich unsere Oberfläche besonders auch für stark beanspruchte Flächen. Von diesem Beschichtungsaufbau werden die Bedingungen der DIN 53160-1 und DIN 53160-2 hinsichtlich "Speichel- und Schweißsechtheit" voll erfüllt. Er ist frei von Formaldehyd und erfüllt, gemäß ÖNORM EN 71 Teil 3, den Sicherheitsstandard von Kinderspielzeug. Gesundes Wohnen durch dauerhaft geschützte Oberflächen.



Zertifikate

Dieses Modell ist durch das Label "Möbel Made in Germany" zertifiziert. Es kennzeichnet Möbel aus Deutschland die nach RAL-RG 0191 geprüft werden und nachweislich streng definierte Kriterien erfüllen. Mit dem Label "Made in Germany" werden die Erfüllung hoher Erwartungen sichergestellt und Herkunftsort sowie das daran geknüpfte Qualitätsversprechen versiegelt.

Hinweis: Unsere Tische und Stühle unterliegen nicht der "Made in Germany" Zertifizierung nach RAL-RG 0191. Sie sind dennoch an streng definierte Qualitätskriterien gebunden, welche wir vor Ort persönlich prüfen, um auch hier dem Qualitätsversprechen in gleicher Form gerecht zu werden.



Dieses Modell ist durch das Label "Goldenes M" zertifiziert. Bei diesem Gütezeichen handelt es sich um eine Auszeichnung für geprüfte Möbel, die hinsichtlich Qualität, Sicherheit und Gesundheit/Umweltschutz strenge Kriterien erfüllen.

Es dient dem Verbrauchern als zuverlässige Orientierungshilfe beim Kauf neuer Möbel. Interessenten können sich sicher sein, dass ein Produkt mit diesem Zeichen auf Herz und Nieren von einem unabhängigen Institut überprüft wurde. (Quelle: DGM-Möbel)

Einfache Planung

Um Ihnen den Bestellvorgang so einfach wie möglich zu gestalten, haben wir unter jeder Type sämtliches Zubehör wie die LED-Beleuchtung, das Medienzubehör etc. aufgeführt.

Raumklima

Holz ist ein natürlicher Werkstoff, der ständig Feuchtigkeit, je nach Feuchtigkeitsgehalt der Raumluft, aufnimmt und wieder abgibt. Ein ideales Raumklima für Mensch und Möbel besteht bei 19–23°C, sowie bei 45–55% Luftfeuchtigkeit. Damit sich nichts verzieht oder Risse entstehen, sollte massives Holz möglichst geringen Raumluftschwankungen ausgesetzt werden. Besonders bei Neubauten ist auf die richtige Luftfeuchtigkeit zu achten und diese ggf. durch entsprechende Lüftung zu senken.

LED-Beleuchtung

Durch die hohe Energieeffizienz unserer LED-Beleuchtung wird der Stromverbrauch und der CO₂-Ausstoß enorm gesenkt. Zudem besticht die LED-Beleuchtung durch einen hohen Wirkungsgrad und eine außergewöhnlich lange Lebensdauer. Die Beleuchtung wird mit einer ausreichenden Anzahl an Trafos, inklusive einem Schalter, geliefert. Diesbezüglich sollte dem Auftrag unbedingt eine Planungsskizze hinzugefügt werden. Optional kann die Beleuchtung per Funkdimmer gesteuert werden.

Auslieferungshinweis

Alle Beimöbel sind fest verleimt und komplett vormontiert – nicht zerlegbar! Falls Korpusse zerlegbar sein müssen, bitte Mehrpreis anfragen.

Service

Qualität – das heißt für uns auch Service in Perfektion. Darum müssen Sie nicht "von der Stange" kaufen und somit faule Kompromisse eingehen. Besondere Maße – kein Problem. Wir finden immer eine Lösung, die Ihren Wünschen entspricht, denn Sonder- bzw. Einzelanfertigungen sind jederzeit möglich. Damit Sie sofort sehen, auf was Sie sich freuen können, entwickelt unser Skizzenservice gemeinsam mit Ihrem Einrichtungshaus den fertigen Plan Ihrer ganz persönlichen Zusammenstellung. Service ist unsere Spezialität – von Sonderanfertigungen über ständige Erreichbarkeit während der Öffnungszeiten im Handel bis zur perfekten Unterstützung bei der Planung.

Die Farben in dieser Übersicht sollen Ihnen einen ersten Eindruck Ihrer Möglichkeiten vermitteln, denn ein Bild kann natürlich niemals die Farbe eines echten Stoffes bzw. Leders genau wiedergeben. Machen Sie sich daher immer ein Bild der echten Materialbeschaffenheit und erleben Sie hierzu gleich ihre angenehme Beschaffenheit. Schauen Sie einfach beim nächsten Händler in Ihrer Nähe und fragen Sie nach unseren dazugehörigen Mustern.

Kombinationen

Kombi 0001G | spiegelseitig 0101G

mit Gleiter

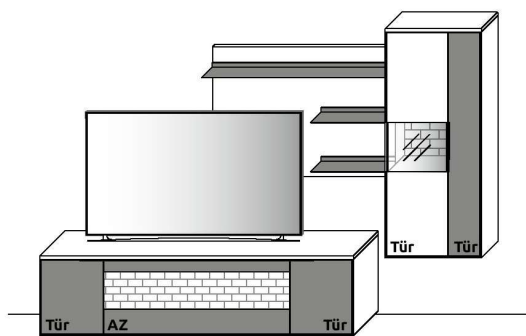

B 278,8 x H 194,4 x T 45,2/37,1/23,8 cm
(Breite inkl. 1 x 15 cm Abstand)

Gesamtpreis Kombination

- ohne Zubehör -

	Art.-Nr.	Wildeiche	€	
Lowboard	1050G	€		
Paneel	8223	€		
Hängeelement	15613	€		

Zubehörempfehlung

LED-Beleuchtung 8,3 W (f. 15613)	Art.-Nr. 156B	€		150,-
LED-Paneel-Beleuchtung 8,4 W (f. 8223)	Art.-Nr. 822B	€		240,-
Trafo inkl. Schalter mit Stecker (max. 15 W) *	Art.-Nr. 8015	€		136,-
Trafo inkl. Schalter mit Stecker (max. 30 W) *	Art.-Nr. 8030	€		175,-
Funkdimmer anstatt Schalter *	Art.-Nr. 8212	€		167,-

Kombi 0001S | spiegelseitig 0101S

mit Sockel

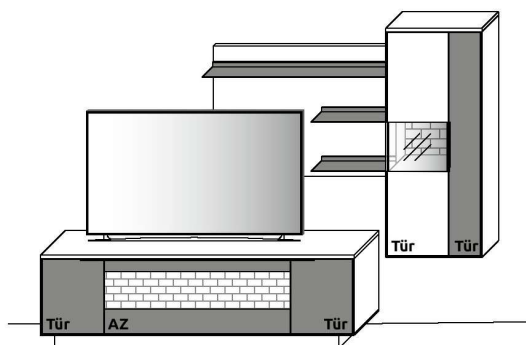

B 278,8 x H 194,4 x T 45,2/37,1/23,8 cm
(Breite inkl. 1 x 15 cm Abstand)

Gesamtpreis Kombination

- ohne Zubehör -

	Art.-Nr.	Wildeiche VZ:	€	
Lowboard	1050S	€		
Paneel	8223	€		
Hängeelement	15613	€		

Zubehörempfehlung

LED-Unterboden-Beleuchtung 4,8 W (f. 1050S)	Art.-Nr. 9201B	€		286,-
LED-Beleuchtung 8,3 W (f. 15613)	Art.-Nr. 156B	€		150,-
LED-Paneel-Beleuchtung 8,4 W (f. 8223)	Art.-Nr. 822B	€		240,-
Trafo inkl. Schalter mit Stecker (max. 15 W) *	Art.-Nr. 8015	€		136,-
Trafo inkl. Schalter mit Stecker (max. 30 W) *	Art.-Nr. 8030	€		175,-
Funkdimmer anstatt Schalter *	Art.-Nr. 8212	€		167,-

Abb. mit serienmäßigen Mattglas-Applikationen (Abb. graue Fläche), Spalholz-Applikationen für Fronten und Spalholz-Rückwand-Akzenten für Vitrinen.

* Bitte ausreichend Trafos und ggf. Funkdimmer mitbestellen. Je Trafo ist ein Funkdimmer erforderlich.

Kombinationen

Kombi 0002G | spiegelseitig 0102G mit Gleiter

Das Wandbord ist Zubehör und gehört nicht zur Kombi.

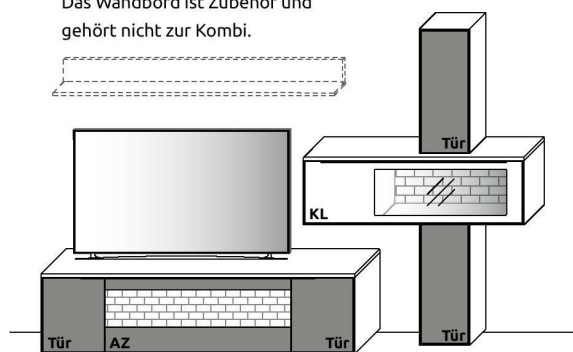

B 307,8 x H 205,6 x T 45,2/37,1/30,0/24,3 cm

Gesamtpreis Kombination

- ohne Zubehör -

	Wildcheiche	€	5.999,-
Lowboard	Art.-Nr. 1050G	€	
Kombi-Hängeelement	Art.-Nr. 6334	€	
Hängeelement	Art.-Nr. 11414	€	

Zubehörempfehlung

Wandbord	Art.-Nr. 8180	€	528,-
LED-Wandbord-Beleuchtung 9,2 W (f. 8180)	Art.-Nr. 818B	€	228,-
LED-Ambiente-Beleuchtung 17,6 W (f. 6334)	Art.-Nr. 633B	€	824,-
LED-Beleuchtung 15,0 W (f. 11414)	Art.-Nr. 114B	€	221,-
Trafo inkl. Schalter mit Stecker (max. 15 W) *	Art.-Nr. 8015	€	136,-
Trafo inkl. Schalter mit Stecker (max. 30 W) *	Art.-Nr. 8030	€	175,-
Trafo inkl. Schalter mit Stecker (max. 60 W) *	Art.-Nr. 8060	€	207,-
Funkdimmer anstatt Schalter *	Art.-Nr. 8212	€	167,-

Kombi 0002S | spiegelseitig 0102S

mit Sockel

Das Wandbord ist Zubehör und gehört nicht zur Kombi.

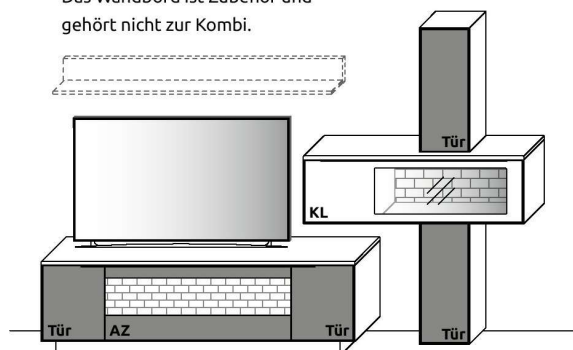

B 307,8 x H 205,6 x T 45,2/37,1/30,0/24,3 cm

Gesamtpreis Kombination

- ohne Zubehör -

	Wildcheiche	€	6.299,-
Lowboard	Art.-Nr. 1050S	€	
Kombi-Hängeelement	Art.-Nr. 6334	€	
Hängeelement	Art.-Nr. 11414	€	

Zubehörempfehlung

Wandbord	Art.-Nr. 8180	€	528,-
LED-Wandbord-Beleuchtung 9,2 W (f. 8180)	Art.-Nr. 818B	€	228,-
LED-Unterboden-Beleuchtung 4,8 W (f. 1050S)	Art.-Nr. 9201B	€	286,-
LED-Ambiente-Beleuchtung 17,6 W (f. 6334)	Art.-Nr. 633B	€	824,-
LED-Beleuchtung 15,0 W (f. 11414)	Art.-Nr. 114B	€	221,-
Trafo inkl. Schalter mit Stecker (max. 15 W) *	Art.-Nr. 8015	€	136,-
Trafo inkl. Schalter mit Stecker (max. 30 W) *	Art.-Nr. 8030	€	175,-
Trafo inkl. Schalter mit Stecker (max. 60 W) *	Art.-Nr. 8060	€	207,-
Funkdimmer anstatt Schalter *	Art.-Nr. 8212	€	167,-

Abb. mit serienmäßigen Mattglas-Applikationen (Abb. graue Fläche), Spalholz-Applikationen für Fronten und Spalholz-Rückwand-Akzenten für Vitrinen.

* Bitte ausreichend Trafos und ggf. Funkdimmer mitbestellen. Je Trafo ist ein Funkdimmer erforderlich.

Kombinationen

Kombi 0003G | spiegelseitig 0103G

mit Gleiter

Das Wandbord ist Zubehör und gehört nicht zur Kombi.

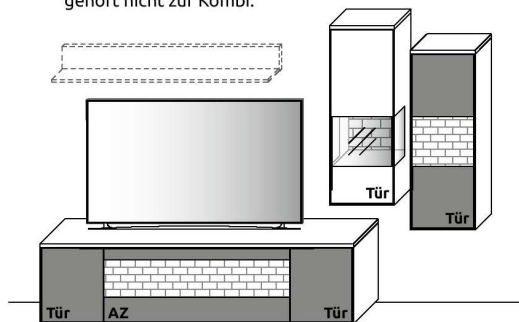

B 274,8 x **H** 188,6 x **T** 45,2/37,1/24,3 cm
(Breite inkl. 1 x 10 cm Abstand)

Gesamtpreis Kombination

- ohne Zubehör -

	Art.-Nr.	Wildeiche	€	5.849,-
Lowboard	1050G		€	
Hängeelement	14444		€	
Hängeelement	14454		€	

Zubehörempfehlung

Wandbord	Art.-Nr. 8140	€	443,-
LED-Wandbord-Beleuchtung 7,0 W (f. 8140)	Art.-Nr. 814B	€	202,-
LED-Beleuchtung 5,3 W (f. 14444)	Art.-Nr. 144B	€	150,-
Trafo inkl. Schalter mit Stecker (max. 15 W) *	Art.-Nr. 8015	€	136,-
Funkdimmer anstatt Schalter *	Art.-Nr. 8212	€	167,-

Kombi 0003S | spiegelseitig 0103S

mit Sockel

Das Wandbord ist Zubehör und gehört nicht zur Kombi.

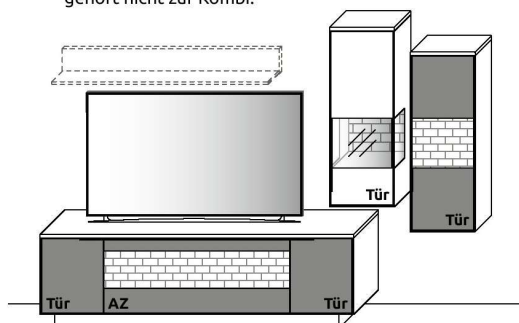

B 274,8 x **H** 188,6 x **T** 45,2/37,1/24,3 cm
(Breite inkl. 1 x 10 cm Abstand)

Gesamtpreis Kombination

- ohne Zubehör -

	Art.-Nr.	Wildeiche VZ:	€	4.899,-
Lowboard	1050S		€	
Hängeelement	14444		€	
Hängeelement	14454		€	

Zubehörempfehlung

Wandbord	Art.-Nr. 8140	€	443,-
LED-Wandbord-Beleuchtung 7,0 W (f. 8140)	Art.-Nr. 814B	€	202,-
LED-Unterboden-Beleuchtung 4,8 W (f. 1050S)	Art.-Nr. 9201B	€	286,-
LED-Beleuchtung 5,3 W (f. 14444)	Art.-Nr. 144B	€	150,-
Trafo inkl. Schalter mit Stecker (max. 15 W) *	Art.-Nr. 8015	€	136,-
Trafo inkl. Schalter mit Stecker (max. 30 W) *	Art.-Nr. 8030	€	175,-
Funkdimmer anstatt Schalter *	Art.-Nr. 8212	€	167,-

Kombinationen

Kombi 0004G | spiegelseitig 0104G

mit Gleiter

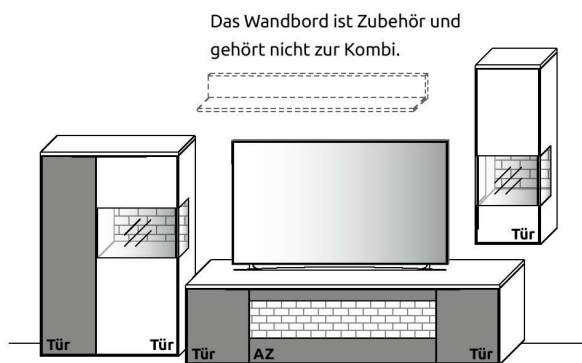

B 321,8 x **H** 189,6 x **T** 45,2/37,1/24,3 cm
(Breite inkl. 1 x 10 cm Abstand)

Gesamtpreis Kombination

- ohne Zubehör -

	Wildeiche	€	6.799,-
Highboard	Art.-Nr. 4814	€	
Lowboard	Art.-Nr. 1050G	€	
Hängeelement	Art.-Nr. 14444	€	

Zubehörempfehlung

Wandbord	Art.-Nr. 8140	€	443,-
LED-Wandbord-Beleuchtung 7,0 W (f. 8140)	Art.-Nr. 814B	€	202,-
LED-Beleuchtung 7,1 W (f. 4814)	Art.-Nr. 481B	€	150,-
LED-Beleuchtung 5,3 W (f. 14444)	Art.-Nr. 1448B	€	150,-
Trafo inkl. Schalter mit Stecker (max. 15 W) *	Art.-Nr. 8015	€	136,-
Trafo inkl. Schalter mit Stecker (max. 30 W) *	Art.-Nr. 8030	€	175,-
Funkdimmer anstatt Schalter *	Art.-Nr. 8212	€	167,-

Kombi 0004S | spiegelseitig 0104S

mit Sockel

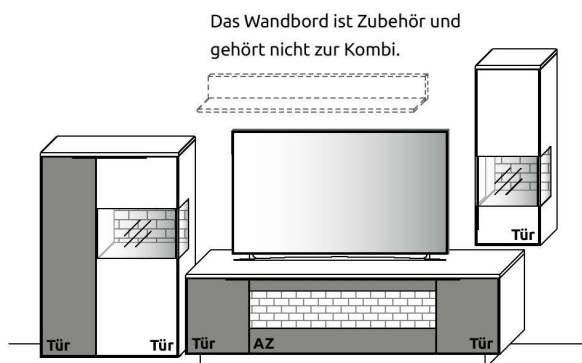

B 321,8 x **H** 189,6 x **T** 45,2/37,1/24,3 cm
(Breite inkl. 1 x 10 cm Abstand)

Gesamtpreis Kombination

- ohne Zubehör -

	Wildeiche	€	7.099,-
Highboard	Art.-Nr. 4814	€	
Lowboard	Art.-Nr. 1050S	€	
Hängeelement	Art.-Nr. 14444	€	

Zubehörempfehlung

Wandbord	Art.-Nr. 8140	€	443,-
LED-Wandbord-Beleuchtung 7,0 W (f. 8140)	Art.-Nr. 814B	€	202,-
LED-Unterboden-Beleuchtung 4,8 W (f. 1050S)	Art.-Nr. 9201B	€	286,-
LED-Beleuchtung 7,1 W (f. 4814)	Art.-Nr. 481B	€	150,-
LED-Beleuchtung 5,3 W (f. 14444)	Art.-Nr. 1448B	€	150,-
Trafo inkl. Schalter mit Stecker (max. 15 W) *	Art.-Nr. 8015	€	136,-
Trafo inkl. Schalter mit Stecker (max. 30 W) *	Art.-Nr. 8030	€	175,-
Funkdimmer anstatt Schalter *	Art.-Nr. 8212	€	167,-

Abb. mit serienmäßigen Mattglas-Applikationen (Abb. graue Fläche), Spaltholz-Applikationen für Fronten und Spaltholz-Rückwand-Akzenten für Vitrinen.

* Bitte ausreichend Trafos und ggf. Funkdimmer mitbestellen. Je Trafo ist ein Funkdimmer erforderlich.

Lowboards

mit Gleiter

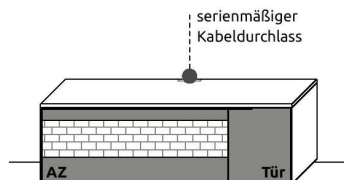

B 161,9 x **H** 53,6 x **T** 45,2 cm
1 fester Boden hinter Vollauszug

TYPE 1653G (Abbildung)
TYPE 1654G (spiegelseitig) **Wildeiche** € **2.521,-**

Netzschalter für vier Geräte			
Schalter links	Art.-Nr. 8013	€	175,-
Schalter rechts	Art.-Nr. 8014	€	175,-
IR-Repeater mit Aufsteller	Art.-Nr. 8301	€	219,-

mit Sockel

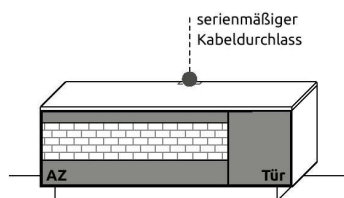

B 161,9 x **H** 60,6 x **T** 45,2 cm
1 fester Boden hinter Vollauszug

TYPE 1653S (Abbildung)
TYPE 1654S (spiegelseitig) **Wildeiche** € **2.749,-**

LED-Unterboden-Beleuchtung 3,8 W	Art.-Nr. 9161B	€	234,-
Trafo inkl. Schalter mit Stecker (max. 15 W) *	Art.-Nr. 8015	€	136,-
Funkdimmer anstatt Schalter *	Art.-Nr. 8212	€	167,-
Netzschalter für vier Geräte			
Schalter links	Art.-Nr. 8013	€	175,-
Schalter rechts	Art.-Nr. 8014	€	175,-
IR-Repeater mit Aufsteller	Art.-Nr. 8301	€	219,-
IR-Repeater, rechts im Sockel eingelassen	Art.-Nr. 8302	€	280,-

mit Gleiter

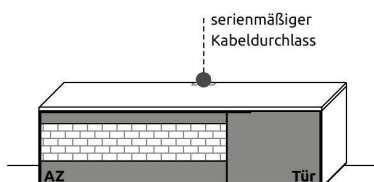

B 181,9 x **H** 53,6 x **T** 45,2 cm
1 fester Boden hinter Vollauszug

TYPE 1853G (Abbildung)
TYPE 1854G (spiegelseitig) **Wildeiche** € **2.598,-**

Netzschalter für vier Geräte			
Schalter links	Art.-Nr. 8013	€	175,-
Schalter rechts	Art.-Nr. 8014	€	175,-
IR-Repeater mit Aufsteller	Art.-Nr. 8301	€	219,-

mit Sockel

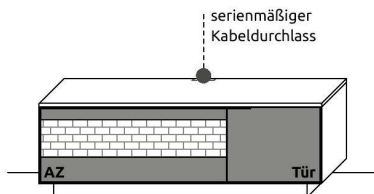

B 181,9 x **H** 60,6 x **T** 45,2 cm
1 fester Boden hinter Vollauszug

TYPE 1853S (Abbildung)
TYPE 1854S (spiegelseitig) **Wildeiche** € **2.836,-**

LED-Unterboden-Beleuchtung 4,3 W	Art.-Nr. 9181B	€	259,-
Trafo inkl. Schalter mit Stecker (max. 15 W) *	Art.-Nr. 8015	€	136,-
Funkdimmer anstatt Schalter *	Art.-Nr. 8212	€	167,-
Netzschalter für vier Geräte			
Schalter links	Art.-Nr. 8013	€	175,-
Schalter rechts	Art.-Nr. 8014	€	175,-
IR-Repeater mit Aufsteller	Art.-Nr. 8301	€	219,-
IR-Repeater, rechts im Sockel eingelassen	Art.-Nr. 8302	€	280,-

Abb. mit serienmäßigen Mattglas-Applikationen (Abb. graue Fläche) und Spalholz-Applikationen für Fronten.

* Bitte ausreichend Trafos und ggf. Funkdimmer mitbestellen. Je Trafo ist ein Funkdimmer erforderlich.

Lowboards

mit Gleiter

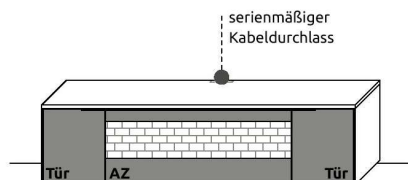

B 201,9 x **H** 53,6 x **T** 45,2 cm
1 fester Boden hinter Vollauszug

TYPE 1050G Wildeiche € 3.036,-

Netzschalter für vier Geräte		
Schalter links	Art.-Nr. 8013	€ 175,-
Schalter rechts	Art.-Nr. 8014	€ 175,-
IR-Repeater mit Aufsteller	Art.-Nr. 8301	€ 219,-

mit Sockel

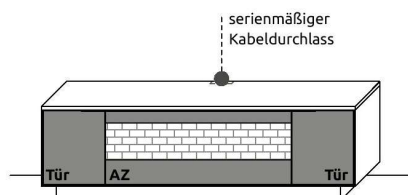

B 201,9 x **H** 60,6 x **T** 45,2 cm
1 fester Boden hinter Vollauszug

TYPE 1050S Wildeiche € 3.288,-

LED-Unterboden-Beleuchtung 4,8 W	Art.-Nr. 9201B	€ 286,-
Trafo inkl. Schalter mit Stecker (max. 15 W) *	Art.-Nr. 8015	€ 136,-
Funkdimmer anstatt Schalter*	Art.-Nr. 8212	€ 167,-
Netzschalter für vier Geräte		
Schalter links	Art.-Nr. 8013	€ 175,-
Schalter rechts	Art.-Nr. 8014	€ 175,-
IR-Repeater mit Aufsteller	Art.-Nr. 8301	€ 219,-
IR-Repeater, rechts im Sockel eingelassen	Art.-Nr. 8302	€ 280,-

mit Gleiter

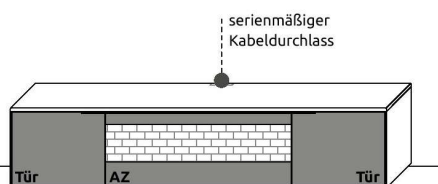

B 241,9 x **H** 53,6 x **T** 45,2 cm
1 fester Boden hinter Vollauszug

TYPE 1450G Wildeiche € 3.240,-

Netzschalter für vier Geräte		
Schalter links	Art.-Nr. 8013	€ 175,-
Schalter rechts	Art.-Nr. 8014	€ 175,-
IR-Repeater mit Aufsteller	Art.-Nr. 8301	€ 219,-

mit Sockel

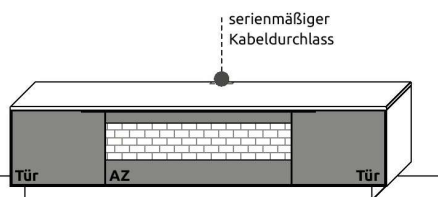

B 241,9 x **H** 60,6 x **T** 45,2 cm
1 fester Boden hinter Vollauszug

TYPE 1450S Wildeiche € 3.520,-

LED-Unterboden-Beleuchtung 5,8 W	Art.-Nr. 9241B	€ 338,-
Trafo inkl. Schalter mit Stecker (max. 15 W) *	Art.-Nr. 8015	€ 136,-
Funkdimmer anstatt Schalter*	Art.-Nr. 8212	€ 167,-
Netzschalter für vier Geräte		
Schalter links	Art.-Nr. 8013	€ 175,-
Schalter rechts	Art.-Nr. 8014	€ 175,-
IR-Repeater mit Aufsteller	Art.-Nr. 8301	€ 219,-
IR-Repeater, rechts im Sockel eingelassen	Art.-Nr. 8302	€ 280,-

Abb. mit serienmäßigen Mattglas-Applikationen (Abb. graue Fläche) und Spalholz-Applikationen für Fronten.

* Bitte ausreichend Trafos und ggf. Funkdimmer mitbestellen. Je Trafo ist ein Funkdimmer erforderlich.

Holz-Wandborde

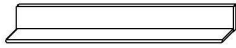

B 139,6 x H 16,0 x T 24,3 cm
Stelltiefe 20,0 cm

TYPE 8140	Wildeiche	€	443,-
LED-Wandbord-Beleuchtung 7,0 W	Art.-Nr. 814B	€	202,-
Trafo inkl. Schalter mit Stecker (max. 15 W)*	Art.-Nr. 8015	€	136,-
Funkdimmer anstatt Schalter*	Art.-Nr. 8212	€	167,-

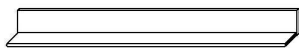

B 179,6 x H 16,0 x T 24,3 cm
Stelltiefe 20,0 cm

TYPE 8180	Wildeiche	€	528,-
LED-Wandbord-Beleuchtung 9,2 W	Art.-Nr. 818B	€	228,-
Trafo inkl. Schalter mit Stecker (max. 15 W)*	Art.-Nr. 8015	€	136,-
Funkdimmer anstatt Schalter*	Art.-Nr. 8212	€	167,-

Paneel mit Metallböden

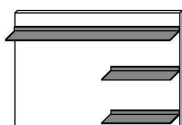

B 120,0 x H 83,6 x T 24,3 cm
Stelltiefe 18,6 cm

TYPE 8223 (Abbildung) TYPE 8224 (spiegelseitig)	Wildeiche	€	944,-
LED-Beleuchtung 8,4 W	Art.-Nr. 822B	€	240,-
Trafo inkl. Schalter mit Stecker (max. 15 W)*	Art.-Nr. 8015	€	136,-
Funkdimmer anstatt Schalter*	Art.-Nr. 8212	€	167,-

* Bitte ausreichend Trafos und ggf. Funkdimmer mitbestellen. Je Trafo ist ein Funkdimmer erforderlich.

Hängeelement, Kombi-Hängeelement

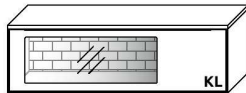

B 141,9 cm x H 43,6 cm x T 37,1 cm

TYPE 11413 (Abbildung)

TYPE 11414 (spiegelseitig)

Wildeiche

€ **1.824,-**

LED-Beleuchtung 15,0 W	Art.-Nr. 114B	€ 221,-
Trafo inkl. Schalter mit Stecker (max. 15 W)*	Art.-Nr. 8015	€ 136,-
Funkdimmer anstatt Schalter*	Art.-Nr. 8212	€ 167,-

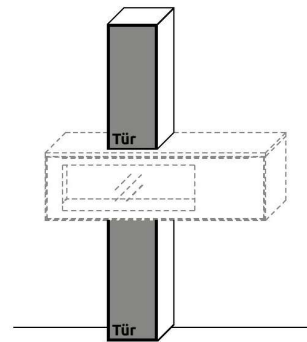

B 32,3 cm x H 203,6 cm x T 30,0 cm

2 Böden/ 4 Fächer

TYPE 6333 (Türanschl. links)

TYPE 6334 (Türanschl. rechts)

Wildeiche

€ **1.662,-**

LED-Ambiente-Beleuchtung 17,6 W	Art.-Nr. 633B	€ 824,-
Trafo inkl. Schalter mit Stecker (max. 30 W)*	Art.-Nr. 8030	€ 175,-
Funkdimmer anstatt Schalter*	Art.-Nr. 8212	€ 167,-
Zusatz Einlegeboden, 28,4 cm	Art.-Nr. 8328	€ 90,-

Abb. mit serienmäßigen Spaltholz-Rückwand-Akzenten für Vitrinen.

* Bitte ausreichend Trafos und ggf. Funkdimmer mitbestellen. Je Trafo ist ein Funkdimmer erforderlich.

Hängeelemente

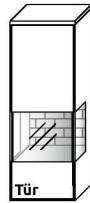

B 41,9 cm x H 115,6 cm x T 37,1 cm
3 Böden/4 Fächer

TYPE 14443 (Türanschl. links)
TYPE 14444 (Türanschl. rechts) **Wildeiche** € **1.768,-**

LED-Beleuchtung 5,3 W	Art.-Nr. 144B	€ 150,-
Trafo inkl. Schalter mit Stecker (max. 15 W)*	Art.-Nr. 8015	€ 136,-
Funkdimmer anstatt Schalter*	Art.-Nr. 8212	€ 167,-
Zusatz Einlegeboden, 38,0 cm	Art.-Nr. 8438	€ 98,-

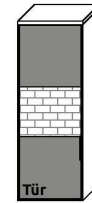

B 41,9 cm x H 115,6 cm x T 37,1 cm
2 Böden/3 Fächer

TYPE 14453 (Türanschl. links)
TYPE 14454 (Türanschl. rechts) **Wildeiche** € **1.623,-**

Zusatz Einlegeboden, 38,0 cm	Art.-Nr. 8438	€ 98,-
------------------------------	----------------------	---------------

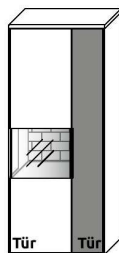

B 61,9 cm x H 147,6 cm x T 37,1 cm
3 Böden/4 Fächer

TYPE 15613 (Abbildung)
TYPE 15614 (spiegelseitig) **Wildeiche** € **2.085,-**

LED-Beleuchtung 8,3 W	Art.-Nr. 156B	€ 150,-
Trafo inkl. Schalter mit Stecker (max. 15 W)*	Art.-Nr. 8015	€ 136,-
Funkdimmer anstatt Schalter*	Art.-Nr. 8212	€ 167,-
Zusatz Einlegeboden, 58,0 cm	Art.-Nr. 8638	€ 104,-

Abb. mit serienmäßigen Mattglas-Applikationen (Abb. graue Fläche) und Spalholz-Rückwand-Akzenten für Vitrinen.

* Bitte ausreichend Trafos und ggf. Funkdimmer mitbestellen. Je Trafo ist ein Funkdimmer erforderlich.

Sideboards

mit Gleiter

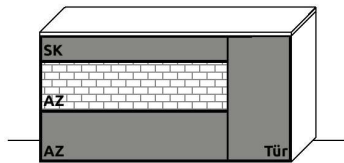

B 161,9 cm x **H** 85,6 cm x **T** 45,2 cm
1 Boden/2 Fächer

TYPE 2653G (Abbildung)

TYPE 2654G (spiegelseitig) **Wildeiche** € **3.185,-**

Vollauszug für 3 Zargen	Art.-Nr. Z091	€ 129,-
Besteckeinsatz	Art.-Nr. 8101	€ 202,-
Zusatz Einlegeboden, 38,0 cm	Art.-Nr. 8447	€ 98,-

mit Sockel

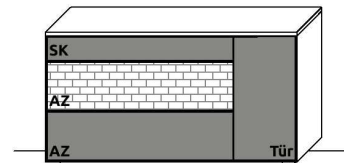

B 161,9 cm x **H** 92,6 cm x **T** 45,2 cm
1 Boden/2 Fächer

TYPE 2653S (Abbildung)

TYPE 2654S (spiegelseitig) **Wildeiche** € **3.400,-**

LED-Unterboden-Beleuchtung 3,8 W	Art.-Nr. 9161B	€ 234,-
Trafo inkl. Schalter mit Stecker (max. 15 W)*	Art.-Nr. 8015	€ 136,-
Funkdimmer anstatt Schalter*	Art.-Nr. 8212	€ 167,-
Vollauszug für 3 Zargen	Art.-Nr. Z091	€ 129,-
Besteckeinsatz	Art.-Nr. 8101	€ 202,-
Zusatz Einlegeboden, 38,0 cm	Art.-Nr. 8447	€ 98,-

mit Gleiter

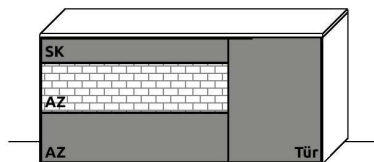

B 181,9 cm x **H** 85,6 cm x **T** 45,2 cm
1 Boden/2 Fächer

TYPE 2853G (Abbildung)

TYPE 2854G (spiegelseitig) **Wildeiche** € **3.316,-**

Vollauszug für 3 Zargen	Art.-Nr. Z091	€ 129,-
Besteckeinsatz	Art.-Nr. 8101	€ 202,-
Zusatz Einlegeboden, 58,0 cm	Art.-Nr. 8647	€ 104,-

mit Sockel

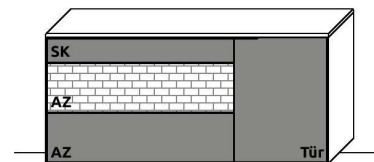

B 181,9 cm x **H** 92,6 cm x **T** 45,2 cm
1 Boden/2 Fächer

TYPE 2853S (Abbildung)

TYPE 2854S (spiegelseitig) **Wildeiche** € **3.553,-**

LED-Unterboden-Beleuchtung 4,3 W	Art.-Nr. 9181B	€ 259,-
Trafo inkl. Schalter mit Stecker (max. 15 W)*	Art.-Nr. 8015	€ 136,-
Funkdimmer anstatt Schalter*	Art.-Nr. 8212	€ 167,-
Vollauszug für 3 Zargen	Art.-Nr. Z091	€ 129,-
Besteckeinsatz	Art.-Nr. 8101	€ 202,-
Zusatz Einlegeboden, 58,0 cm	Art.-Nr. 8647	€ 104,-

Abb. mit serienmäßigen Mattglas-Applikationen (Abb. graue Fläche) und Spalholz-Applikationen für Fronten.

* Bitte ausreichend Trafos und ggf. Funkdimmer mitbestellen. Je Trafo ist ein Funkdimmer erforderlich.

Sideboards

mit Gleiter

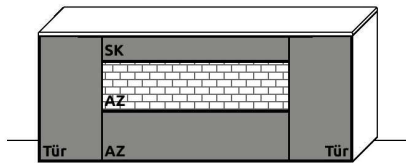

B 201,9 cm x H 85,6 cm x T 45,2 cm
2 Böden/4 Fächer

TYPE 2050G Wildeiche € **3.881,-**

Vollauszug für 3 Zargen	Art.-Nr. Z091	€ 129,-
Besteckeinsatz	Art.-Nr. 8101	€ 202,-
Zusatz Einlegeboden, 38,0 cm	Art.-Nr. 8447	€ 98,-

mit Sockel

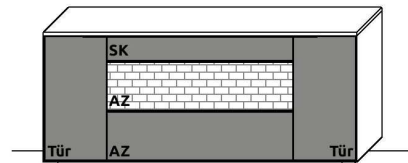

B 201,9 cm x H 92,6 cm x T 45,2 cm
2 Böden/4 Fächer

TYPE 2050S Wildeiche **VZ:** € **3.683,-**

LED-Unterboden-Beleuchtung 4,8 W	Art.-Nr. 9201B	€ 286,-
Trafo inkl. Schalter mit Stecker (max. 15 W)*	Art.-Nr. 8015	€ 136,-
Funkdimmer anstatt Schalter*	Art.-Nr. 8212	€ 167,-
Vollauszug für 3 Zargen	Art.-Nr. Z091	€ 129,-
Besteckeinsatz	Art.-Nr. 8101	€ 202,-
Zusatz Einlegeboden, 38,0 cm	Art.-Nr. 8447	€ 98,-

mit Gleiter

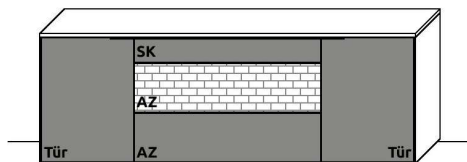

B 241,9 cm x H 85,6 cm x T 45,2 cm
2 Böden/4 Fächer

TYPE 2450G Wildeiche € **4.162,-**

Vollauszug für 3 Zargen	Art.-Nr. Z091	€ 129,-
Besteckeinsatz	Art.-Nr. 8101	€ 202,-
Zusatz Einlegeboden, 58,0 cm	Art.-Nr. 8647	€ 104,-

mit Sockel

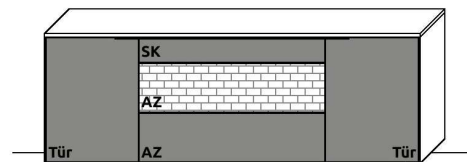

B 241,9 cm x H 92,6 cm x T 45,2 cm
2 Böden/4 Fächer

TYPE 2450S Wildeiche € **4.447,-**

LED-Unterboden-Beleuchtung 5,8 W	Art.-Nr. 9241B	€ 338,-
Trafo inkl. Schalter mit Stecker (max. 15 W)*	Art.-Nr. 8015	€ 136,-
Funkdimmer anstatt Schalter*	Art.-Nr. 8212	€ 167,-
Vollauszug für 3 Zargen	Art.-Nr. Z091	€ 129,-
Besteckeinsatz	Art.-Nr. 8101	€ 202,-
Zusatz Einlegeboden, 58,0 cm	Art.-Nr. 8647	€ 104,-

Abb. mit serienmäßigen Mattglas-Applikationen (Abb. graue Fläche) und Spalholz-Applikationen für Fronten.

* Bitte ausreichend Trafos und ggf. Funkdimmer mitbestellen. Je Trafo ist ein Funkdimmer erforderlich.

Highboards

mit Gleiter

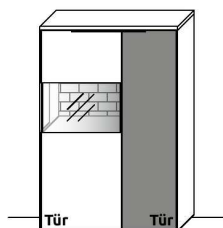

B 88,9 cm x H 133,6 cm x T 37,1 cm
5 Böden/7 Fächer

TYPE 4813 (Abbildung)

TYPE 4814 (spiegelseitig) **Wildeiche** € **2.578,-**

LED-Beleuchtung 7,1 W	Art.-Nr. 481B	€ 150,-
Trafo inkl. Schalter mit Stecker (max. 15 W)*	Art.-Nr. 8015	€ 136,-
Funkdimmer anstatt Schalter*	Art.-Nr. 8212	€ 167,-
Zusatz Einlegeboden, 33,0 cm	Art.-Nr. 8337	€ 90,-
Zusatz Einlegeboden, 50,0 cm	Art.-Nr. 8437	€ 98,-

mit Gleiter

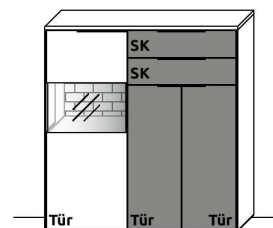

B 123,9 cm x H 133,6 cm x T 37,1 cm
4 Böden/6 Fächer

TYPE 4243 (Abbildung)

TYPE 4244 (spiegelseitig) **Wildeiche VZ:** € **2.974,-**

LED-Beleuchtung 7,1 W	Art.-Nr. 424B	€ 150,-
Trafo inkl. Schalter mit Stecker (max. 15 W)*	Art.-Nr. 8015	€ 136,-
Funkdimmer anstatt Schalter*	Art.-Nr. 8212	€ 167,-
Vollauszug für 2 Zargen	Art.-Nr. Z090	€ 84,-
Besteckeinsatz	Art.-Nr. 8701	€ 152,-
Zusatz Einlegeboden, 50,0 cm	Art.-Nr. 8437	€ 98,-
Zusatz Einlegeboden, 68,0 cm	Art.-Nr. 8737	€ 104,-

mit Gleiter

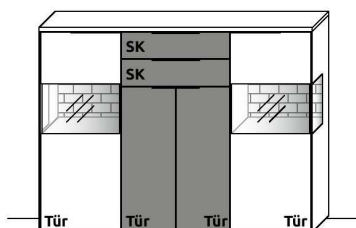

B 175,9 cm x H 133,6 cm x T 37,1 cm
7 Böden/10 Fächer

TYPE 4740 **Wildeiche** € **4.996,-**

LED-Beleuchtung 14,2 W	Art.-Nr. 474B	€ 298,-
Trafo inkl. Schalter mit Stecker (max. 15 W)*	Art.-Nr. 8015	€ 136,-
Funkdimmer anstatt Schalter*	Art.-Nr. 8212	€ 167,-
Vollauszug für 2 Zargen	Art.-Nr. Z090	€ 84,-
Besteckeinsatz	Art.-Nr. 8701	€ 152,-
Zusatz Einlegeboden, 50,0 cm	Art.-Nr. 8437	€ 98,-
Zusatz Einlegeboden, 68,0 cm	Art.-Nr. 8736	€ 104,-

Abb. mit serienmäßigen Mattglas-Applikationen (Abb. graue Fläche) und Spaltholz-Rückwand-Akzenten für Vitrinen.

* Bitte ausreichend Trafos und ggf. Funkdimmer mitbestellen. Je Trafo ist ein Funkdimmer erforderlich.

Interliving Wohnzimmer Serie 2009



Möbel für mich gemacht

Zeilenschrank, Couchtische

mit Gleiter

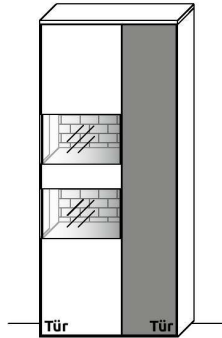

B 88,9 cm x **H** 205,6 cm x **T** 37,1 cm
5 Böden/8 Fächer

TYPE 6823 (Abbildung)

TYPE 6824 (spiegelseitig)

Wildeiche € **3.689,-**

LED-Beleuchtung 14,2 W Art.-Nr. **682B** € **298,-**

Trafo inkl. Schalter mit Stecker Art.-Nr. **8015** € **136,-**
(max. 15 W)*

Funkdimmer anstatt Schalter* Art.-Nr. **8212** € **167,-**

Zusatz Einlegeboden, 33,0 cm Art.-Nr. **8337** € **90,-**

Zusatz Einlegeboden, 50,0 cm Art.-Nr. **8437** € **98,-**



Abb. exemplarisch

B 95,0 x **T** 65,0 x **H** 42,6 cm

TYPE 9510

Wildeiche € **1.097,-**

Exklusive Gestellfarbe in cubanit



Abb. exemplarisch

B 120,0 x **T** 70,0 x **H** 42,6 cm

TYPE 9500

Wildeiche VZ: € **1.036,-**

Abb. mit serienmäßigen Mattglas-Applikationen (Abb. graue Fläche) und Spalholz-Rückwand-Akzenten für Vitrinen.

* Bitte ausreichend Trafos und ggf. Funkdimmer mitbestellen. Je Trafo ist ein Funkdimmer erforderlich.

Übersicht der möglichen Schaltkreise

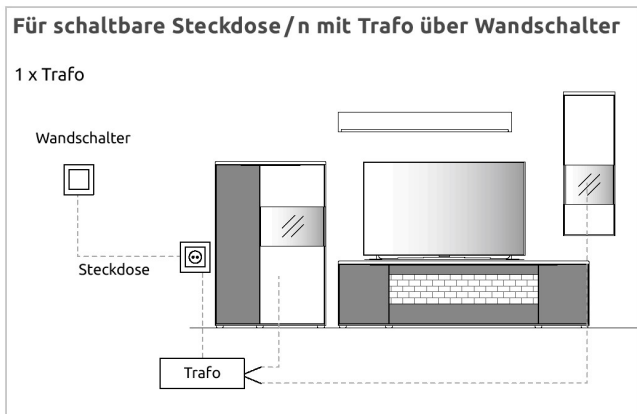
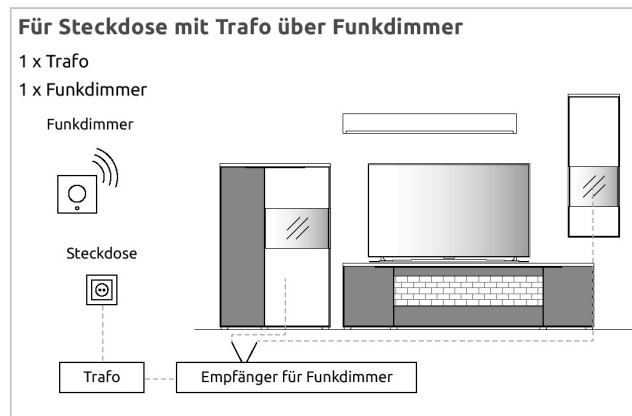
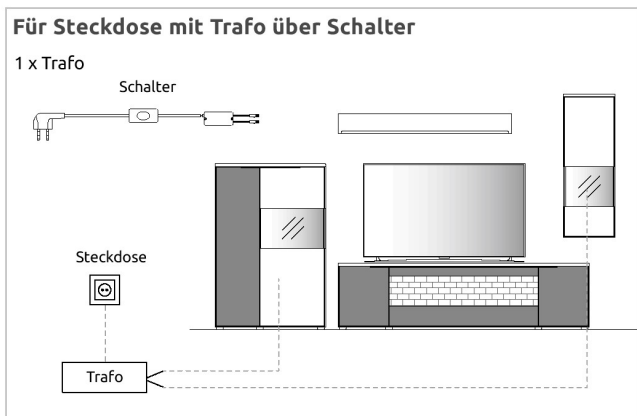

Bitte am Ende Ihrer Planung die Gesamtwattzahl ermitteln und den/die entsprechende(n) LED-Trafo(s) sowie die gewünschte Schaltervariante(n) definieren. Optional kann der Schalter durch einen Funkdimmer ersetzt werden, sodass Sie die Beleuchtung per Fernbedienung bequem vom Sofa aus steuern können. Diesbezüglich sollte dem Auftrag unbedingt eine Planungsskizze hinzugefügt werden.

Hinweis: Bitte bei der Auswahl des Funkdimmer unbedingt auf die benötigte Gesamt-Watt-Leistung achten. Hierzu ist zu berücksichtigen, dass von allen gewünschten Typen mit LED-Beleuchtung die Watt-Angaben zu addieren sind.

Trafo inkl. Schalter mit Stecker

cid:0705C554-A03C-4D12-9CCD-D3FF1677D33C@loehne.stork-partner.de

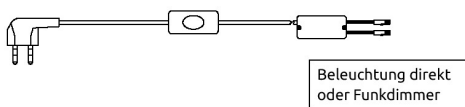

max. 15,0 W	Art.-Nr. 8015	€	136,-
max. 30,0 W	Art.-Nr. 8030	€	175,-
max. 60,0 W	Art.-Nr. 8060	€	207,-

Funkdimmer

(zur Lichtstärkenregulierung)

Wichtig: Bitte je Trafo einen Funkdimmer bestellen.

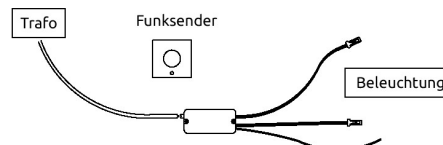

max. 30,0 W	Art.-Nr. 8212	€	167,-
max. 60,0 W	Art.-Nr. 8213	€	246,-

4-Kanal Funkdimmer

Funkempfänger inkl. Funkdimmer zur Einzelschaltung der Beleuchtung für bis zu 4 Beleuchtungs-Sets.

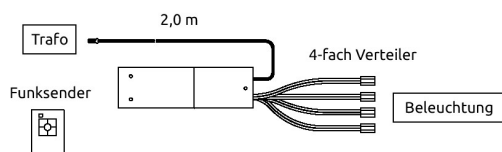

TYPE 8242 (max. 60,0 W) € **292,-**

Sonderanfertigungen

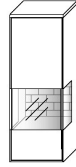

Holz-/Glastürenelemente

Höhenkürzung	Art.-Nr. Z011	€	528,-
Breitenkürzung	Art.-Nr. Z012	€	636,-
Tiefenkürzung	Art.-Nr. Z013	€	234,-

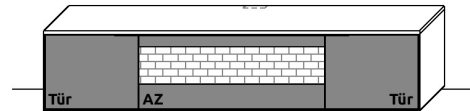

Lowboards / Sideboards / Highboards

Höhenkürzung	Art.-Nr. Z007	€	789,-
Breitenkürzung	Art.-Nr. Z008	€	789,-
Tiefenkürzung	Art.-Nr. Z009	€	338,-

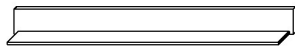

Wandborde

Breitenkürzung	Art.-Nr. Z115	€	150,-
----------------	----------------------	---	--------------

Korpus zerlegbar

Art.-Nr. Z069	€	165,-
----------------------	---	--------------